

Eco LUMION エコ・ルミオン シリーズ

フラッドエース

LED

LED投光器のエース新登場



■経済性

消費電力190Wで水銀ランプ1000W（反射形）相当の明るさを実現

■作業性

色温度4000KでLED特有のまぶしさを軽減
演色性 R a80で自然光に近い色彩を再現



■耐久性

銅鉄式電源装置を採用
サージや湿気に強くインバーター式電源装置より故障が少ない

国土交通省新技術情報提供システム

NETIS 登録
製品

登録番号:KK-210062-A

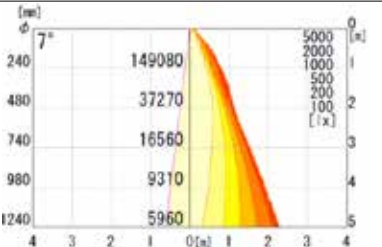
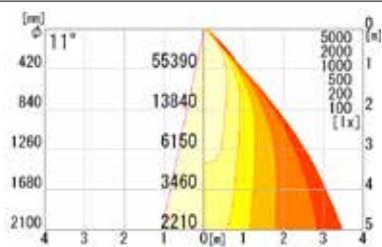
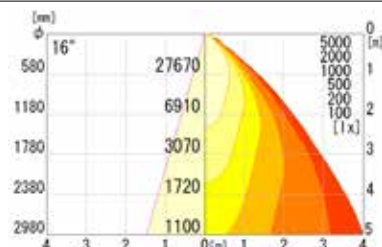
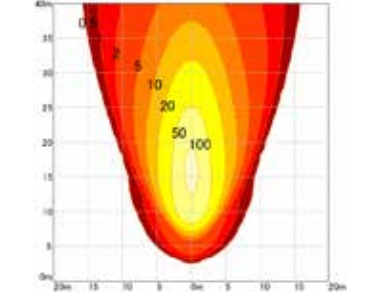
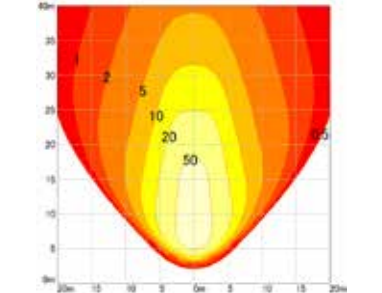
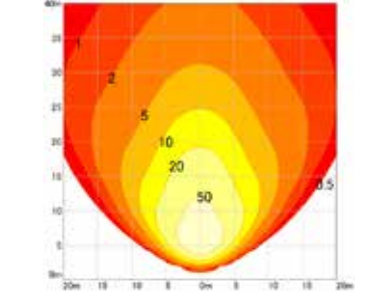
タイプ	狭角配光タイプ	中角配光タイプ	広角配光タイプ
型式	YE804014N/W	YE804014M/W	YE804014W/W
希望小売価格	¥160,000-	¥150,000-	¥150,000-
製品写真		 グリーン購入法適合品	 グリーン購入法適合品
光源色色温度	4000K (白色タイプ)		
定格光束	18600lm	20100lm	20500lm
消費電力	190W		
固有エネルギー消費率	97.9lm/W	105.8lm/W	107.9lm/W
LEDモジュール寿命	60000時間		
平均演色評価数	Ra80		
耐雷サージ	15kV (コモンモード)		
質量	7.3Kg	6.5Kg	6.5Kg
1/2照度角図 及び 直射水平面照度図			
単灯照度分布図 ※灯高:6.0M 取付角度75°			

◆オプション

※各タイプの5000K(N色【昼白色】)も特注にて承ります



ガード/YE360G



発破対策用ガード/YE360PBG



フード付ルーバー/YE360FR



インバーター式LED電源装置

◆銅鉄式LED電源装置

型式: YE190MHS2A(50Hz)
YE190MHS2B(60Hz)

入力電圧 200V
入力電力 190W
入力電流 LED点灯時 1.06A
質量 約3.5kg
周囲温度 -20℃~+40℃

銅鉄式LED電源装置の特徴

- ・サージに強い
(コモンモード15kV ノーマルモード4kV)
- ・湿気に強い
- ・低ノイズ (二次側配線長: 100M以内)
- ・低価格

◆寸法図

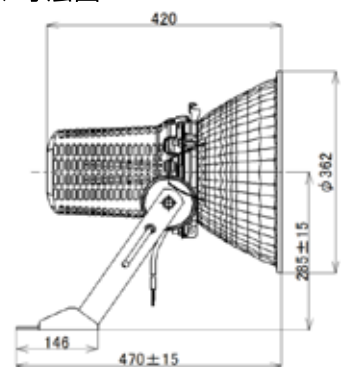

■消費電力

フラッドエース 190W 約82%
省エネ

1KW水銀灯 1050W

※入力電圧200V時の特性を示します

■年間電気料金

フラッドエース ¥14,250 約6.5万円
お得

1KW水銀灯 ¥78,750

※灯数1灯、電気料金25円/kWh、年間3000時間点灯で算出

Y.E. 山形電気株式会社 <http://www.yamagatadenki.com/>

本社 〒531-0075 大阪市北区大淀南3丁目7番10号 TEL(06)6458-5361 FAX(06)6458-6264
北陸支店 〒910-0812 福井市新田本町第9号110番 TEL(0776)53-5751 FAX(0776)53-4536

※LEDにはバラツキがあるため、光色及び明るさが各素子ごとに異なる事がありますのでご了承ください。
※商品改良のため、仕様・外観は予告なしに変更する事がありますので御了承下さい。

本商品のご寿命はこちらまで